

メンテナンスチェック

カートリッジ、その他消耗品の交換後は、下表のチェックリストの項目を点検してください。
ひとつでも異常がある場合は、問題を解決するまで使用しないでください。

| チェック | 確認箇所 | 確認項目 |
|--------------------------|----------|---------------------------|
| <input type="checkbox"/> | カートリッジ | ●カートリッジの付け忘れはないか。 |
| <input type="checkbox"/> | 配管 | ●「IN」と「OUT」を逆に取り付けしていないか。 |
| <input type="checkbox"/> | 配管・Vクランプ | ●接続部から水漏れがないか。 |
| <input type="checkbox"/> | 浄水 | ●異臭がないか。 |
| <input type="checkbox"/> | 浄水 | ●水圧に異常がないか。 |

ゼネラルエコロジー社 日本総代理店



GrandDukes®

グランドデュークス株式会社

☎0120-074-744 Fax:0120-074-745 www.granddukes.com

東京都千代田区一番町7番1 一番町ビルディング6F 〒102-0082

製造元



General Ecology, Inc. USA.

ゼネラルエコロジーインコーポレイテッドUSA



Drinking Water Purification Systems

Model:
X-6(SS)



このたびは、シーガルフォー浄水システムをお買い求めいただきありがとうございます。
ご使用になる前にこの取扱説明書をよくお読みのうえ、正しく組立て、取付け、ご使用ください。
本書は、大切に保管し必要な時にお読みください。

Read this first
まずはじめに、この説明書をよくお読みください。

もくじ

| | |
|-------------|----|
| はじめに | 1 |
| 表示・図記号の説明 | 1 |
| 安全上のご注意 | 2 |
| 使用上のご注意 | 2 |
| 製品の説明 | 3 |
| 設置方法 | 5 |
| 本体の組み立て方法 | 7 |
| カートリッジの交換方法 | 8 |
| 故障とお考えになる前に | 9 |
| 保証とアフターサービス | 10 |
| メンテナンスチェック | 11 |

はじめに

この取扱説明書(以降「本書」と記載します)は、
シーガルフォー浄水システム X-6(SS)(以降「本製品」と記載します)を
安全に正しくご使用いただくために必要な情報が記載されています。
本書は、本製品をご利用いただくすべてのユーザー及び施工者を対象としています。
本製品の施工については、P.5～P.7に記載されています。
大切に保管し必要な時にお読みください。

製品に同梱されているカード(シリアルナンバー、型番記載)の
内容をご確認のうえ、お買い上げより30日以内に保証登録の
申込手続きを行ってください。
WEBまたはお電話でお申し込みいただけます。



- 迅速かつ最適なアフターサービスを確実に受けていただけるよう、必ず登録を行ってください。登録されていない製品に関しては、保証いたしかねる場合がございます。
- 部品のお取寄せ、故障時のアフターサービスには、型番・シリアルナンバー等が必要です。

表示・図記号の説明

本書では、お客様の安全や製品の性能保持にかかわる記載内容に対し、以下のような表示および図記号を使用しております。

| | | | | |
|--|-----------|-----------------------------------|--|---------------------|
| | 警告 | 「死亡または重傷を負うことが想定される」内容です。 | | 「してはいけない」ことを示します。 |
| | 注意 | 「損害を負う、または物的損害が発生することが想定される」内容です。 | | 「しなければならない」ことを示します。 |

安全上のご注意

本製品を安全に正しくお使いいただくために、必ずお守りください。

| 警告 | | 注意 | |
|----|--|----|---|
| | ご自分で本体及びカートリッジの改造分解修理をしないでください。 故障やカートリッジ破損の原因になります。分解・修理が必要な場合は、販売店またはグランドデュークス(株)までご相談ください。 | | Vクランプを着脱する際は、軍手などを着用してください。 素手で行うとけがをする恐れがあります。 |
| | 63°以上のお湯は、通水しないでください。 火傷やカートリッジ破損の原因になります。38°以下の水をご使用ください。 | | 取付け直後は、3分以上浄水を流し捨て水をしてください。 黒い吸着材が混入している場合があります。 |
| | 水道水以外の水を使用する場合は、あらかじめ水質検査を実施してください。 体調を損なう恐れがあります。 | | |

使用上のご注意

本製品ご使用の際は、以下の記載内容をよく読み必ずお守りください。

| 注意 | |
|----|---|
| | 記載内容を守らない場合は、故障や事故の恐れがあります。 |
| ● | 浄化した水はできるだけ早くご使用ください。 |
| ● | 毎日のご使用前には、浄水を流してからご使用ください。 |
| ● | 2日以上ご使用にならなかった場合には、浄水を流してからご使用ください。 |
| ● | カートリッジの交換時期は使用環境により異なりますが、1年が目安です。1年未満でも流量が落ちてきた場合(カートリッジの目詰まり)、嫌な味や臭いが出てきた場合(過度のタンニン・硫黄・鉄等)はカートリッジを交換してください。 |
| ● | カートリッジは長期間不使用の場合や交換時期以外、外さないでください。 |
| ● | 近隣の水道工事等によって断水後は原水に濁水がまじることがあります。カートリッジの目詰まりの原因となりますので、シーガルフォー以外の給水栓からしばらく放水してください。 |
| ● | お手入れの際、磨き粉、陶器用の酸性洗剤は、ステンレスを傷つけたり浸食したりしますので、使用しないでください。 |
| ● | 凍結の恐れがあるところには、製品の品質、機能を損なう恐れがありますので設置しないでください。 |
| ● | 水圧が低く浄水が出難い場合は、加圧等の処置を行ってください。 |
| ● | Oリングやゴム製のハウジングガスケット等の消耗品は、カートリッジ交換毎に交換することをお勧めします。 |
| ● | 使い終わったカートリッジは不燃ごみとして廃棄してください。 |
| ● | 本製品は、空の状態10.9kg(水を含むと約17.0kg)あります。取り出しや移動の際は、持ち運びの体勢に十分注意してください。落下や転倒により、けがや破損をする恐れがあります。なお、水を含んだ状態で移動させる場合は、できるだけ2人以上で行ってください。 |

製品の説明

製品の構成

開梱後、以下の製品が揃っていることをご確認ください。
万一、欠品や破損がある場合は、ご使用を控え、販売店にご連絡ください。

X-6(SS)
本体ユニット



RS-6SG
カートリッジ



絶縁パッド<3個>



各部の名称

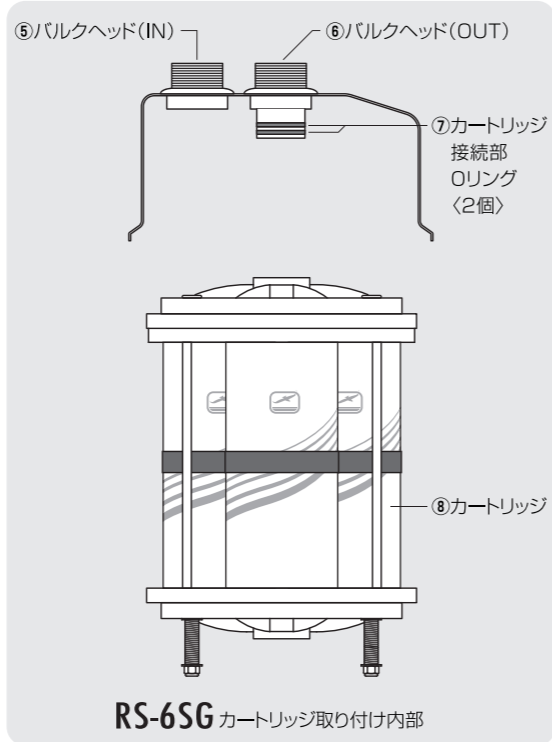
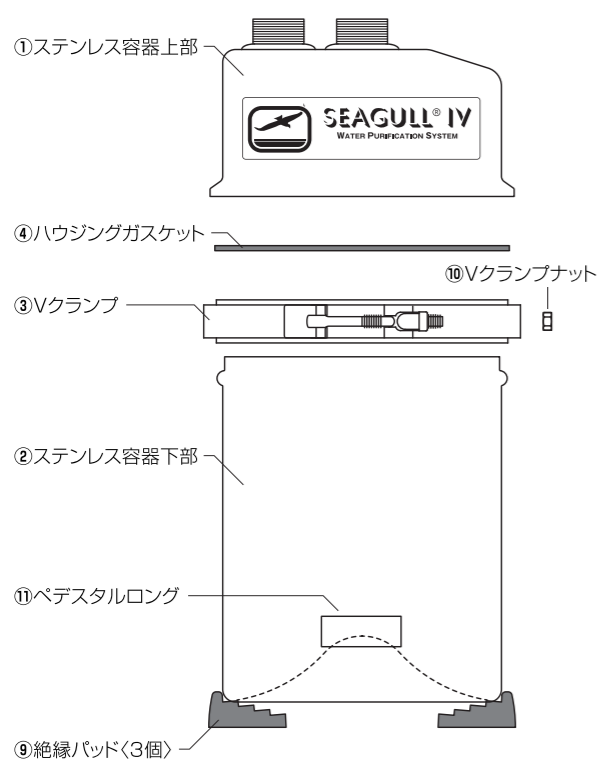

*本体ステンレス容器上部とは①②③⑤⑥⑩を示し、他の部品については消耗品(1年保証)となります。

製品仕様

| | | |
|-----------------------|--------|-----------------|
| 材料の種類 | 浄水器本体 | ステンレス |
| 本体寸法*1 | 直径(mm) | 250 |
| | 高さ(mm) | 419 |
| 本体重量/未使用時(カートリッジ含、kg) | | 10.9 |
| 実使用可能水圧 | | 0.1MPa~0.35MPa |
| ろ過流量*2 | | 約23ℓ/分 |
| 浄水能力*3 | | 約23t |
| ろ材の交換時期目安 | | 1年(1日60ℓ使用した場合) |

*1: 配管等の部材は含まず。

*2: 水圧2.1Kgf/cm²(0.2MPa)、配管の口径及び長さにより異なります。

*3: 水質、水圧、使用量の違いによりカートリッジ交換時期(浄水能力)が異なります。

- 本品は水の性質を変えるためのものではありません。
- 水道水の浄化以外の目的で本品を使用しないでください。
- 本品は設計上、化学的に「塩」に分類される物(塩化ナトリウム、硫酸カルシウム、硝酸アンモニウム、亜硝酸・硝酸性窒素等)、また、第一鉄、第一マンガン、アルミニウムイオン、人工色素、シリカ、硫化水素は除去できません。
- 近所で水道工事があった場合、水道管が老朽化している場合、渇水期、春から夏にかけての時期、水質が極端に悪い場合や水圧が低い場合(0.1MPa以下)、また、地域の水質、断水、貯水槽の清掃、配管工事によってカートリッジの交換時期が早まる場合があります。
- ポット等で浄水を沸かした場合、または浄水を凍結(氷)させた場合など、主に水中のカルシウム分が結晶化することがありますが人体には無害です。

※本製品を廃棄する際は、構成材料ごとに分離し、地域の条例やルールに従って適切に処理してください。

設置方法

設置の前に

⚠ 注意

❗ **本製品の設置の際は、以下の記載内容をよく読み必ずお守りください。**
記載内容を守らない場合は、故障や事故の恐れがあります。

- 新築の建物の場合、設置前に一般の蛇口より十分な捨て水をしてください。捨て水を行わないと、カートリッジの寿命が短くなることがあります。配管内の異物は、完全に取り除いてください。
- Vクランプナットを締めすぎないでください。締めすぎるとVクランプが破損し、水漏れする場合があります。
- 0.75MPa(7.5kgf/cm²)以上の水圧で使用しないでください。水圧が高い場合には、元栓を調整してご使用ください。(実使用可能水圧は0.1MPa~0.35MPa)
- 給湯器や製氷機等の取付については各々機種に適正を必ず確認してからご使用ください。(機器の破損および製品の破損・故障の原因となります。)
- 高温・多湿・凍結の恐れがある場所および屋外へは取付しないでください。(破損・故障の原因となる恐れがあります。)
- 水圧変動によるウォーターハンマー等が発生する恐れがある場合には、減圧弁及び衝撃緩和装置等の対策を行ってください。
- 高濃度の薬品・洗剤等が直接製品本体に付着しないようにしてください。
また、密閉された空間の取付も同様に間接的に製品本体への悪影響の恐れがありますのでご注意ください。
- 製品本体及び配管上に電氣的機器(製氷機や電気給湯器など)の接続はアース対応がない場合は避けてください。製品本体の破損・故障の恐れがあります。
- 本体を横向きや上下を逆に設置しないでください。

設置場所の選定

設置・配管の前に、本体が水平に設置でき、付属している3つの絶縁パッドが置けるだけのスペースが確保できることを確認してください。

※絶縁パッドは、本体と床の間の電氣的絶縁の役目を果たします。

バイパスについて

カートリッジの目詰まりによる著しい流量低下に備えて、バイパスを設けることをお勧めいたします。

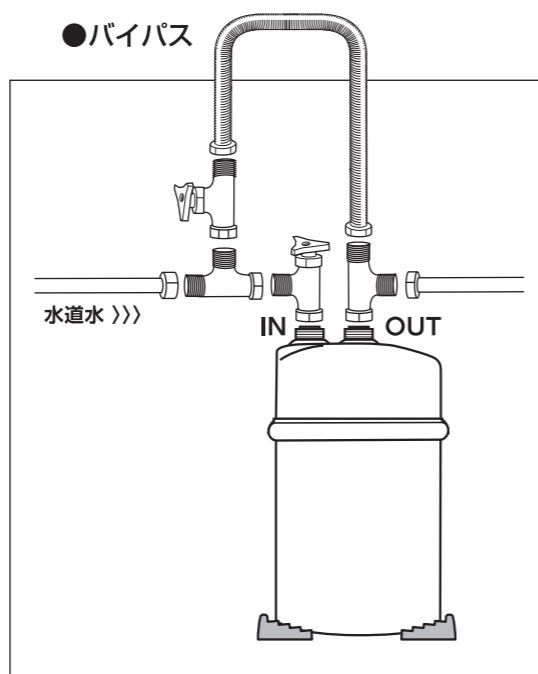

設置の手順

- 1 設置場所を選定します。P5「設置場所の選定」参照。
- 2 本体ユニットにカートリッジを取り付けます。P7「本体の組み立て方法」参照。
- 3 本体と床との間に、3個の絶縁パッド(P.3 各部の名称⑨参照)を必ず設置し、本体ユニットを配置します。
- 4 止水栓を閉め、配管の接続箇所から水が出ないことを確認してください。
- 5 設置場所のスペースおよび用途に合わせて、「IN側」と「OUT側」の配管を引き回し、ステンレス容器上部のバルクヘッドに接続します。

⚠ 注意

❗ 「IN」と「OUT」の接続を間違えないでください。
カートリッジの破損が生じて、正しく浄水できません。

- 6 ゆっくりと止水栓を開け、本体に水を供給します。この時配管部やVクランプからの水漏れがないかご確認ください。
OUT側からは最初しばらくの間、空気と黒い吸着材が出ますが故障ではありません。
(水圧・配管形態により状況は異なります。)
- 7 元栓のバルブを必要な流量が確保できるように調整し、約3分以上通水して捨て水を行ってください。
(3分以上捨て水を行っても、空気と黒い吸着材が改善されない場合は適宜捨て水を行ってください。)

memo

- 使い初めの水は、不安定な吸着材が混入し、黒く濁って見えることがありますので捨ててください。
- カートリッジ内部の空気が完全に出るまでは、細かい気泡が入って白く濁って見えたり水切れが悪いことがあります。このような現象は1週間程度でなくなります。
- カートリッジ交換後は、P11に記載のメンテナンスチェックを行ってください。

本体の組み立て方法

P.3 各部の名称と併せてご覧ください。

用意するもの

- ・軍手
- ・モンキーレンチまたは、スパナ

1 梱包箱内より本体とカートリッジを取り出します。

2 Vクランプナット (各部の名称⑩)を外し、上下ユニットを抑えているVクランプ(各部の名称③)を取り外します。Vクランプは重いのでお気を付けください。

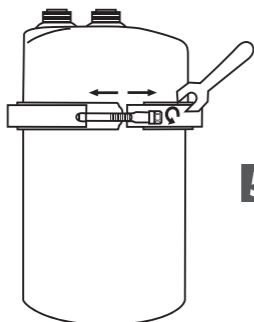

注意

- ! Vクランプを着脱する際は、軍手などを着用してください。素手で行うとけがをする恐れがあります。

3 慎重にステンレス容器上部を持ち上げます。ハウジングガスケット(各部の名称④)にゴミ・キズが付かないようにご注意ください。

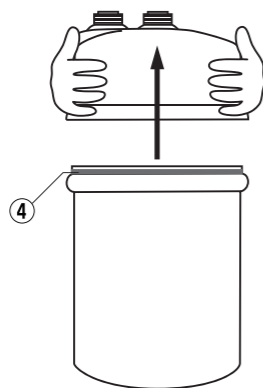

注意

- ! このとき、ユニットの縁がゆがんだり、欠けたりしないようご注意ください。ハウジングガスケットの汚れや亀裂、ユニットのゆがみや欠けは、水漏れにつながる恐れがあります。

4 専用カートリッジをステンレス容器下部にゆっくりと入れます。この時カートリッジ上部の「ひも」を持ち、ユニットの縁にカートリッジを接触させないようにしてください。

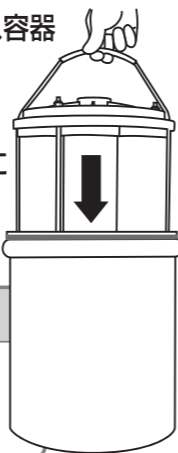

注意

- ! カートリッジは無理に押し込んだりしないでください。破損の原因となります。

5 もう一度ハウジングガスケットにゴミ・キズが無いかを確認してください。また、きちんと装着されていることをご確認ください。

6 ステンレス容器上部がカートリッジの中心に来るように合わせて、取り付けます。



注意

- ! 指を挟まないようご注意ください。

7 Vクランプをはめて、Vクランプナットを締めつけます。

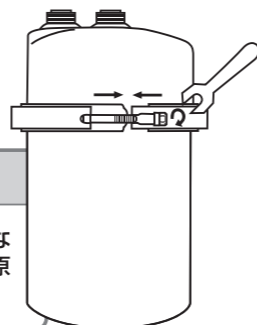

注意

- ! Vクランプは、締めすぎないでください。破損の原因になります。

※ 締めトルクの目安は 1.152kgf・cm です。

カートリッジの交換方法

カートリッジの交換時期

カートリッジの推奨交換時期は1年(1日60ℓ使用した場合)ですが、ご使用状況により異なる場合があります。また、製品の特徴上、原水に含まれる不純物や配管の異物等により、カートリッジが目詰まりし、流量が減少してることがあります。そのような場合は、カートリッジ交換をしてください。

用意するもの

- ・軍手
- ・モンキーレンチまたは、スパナ

1 元栓を閉め、本体ユニットを配管から外してください。

2 Vクランプナット(各部の名称⑩)を外し、上下ユニットを抑えているVクランプ(各部の名称③)を取り外します。(Vクランプを取り外す際に、ユニット内の水が出ますのでご注意ください。)

3 ステンレス容器上部を外します。

4 カートリッジ上部の「ひも」を持ち、ユニットの縁にカートリッジを接触させないようにゆっくりと引き上げてください。ハウジングガスケットを取り外してください。

5 本体及び内部に汚れが残っている場合は、キズが付かないように清掃してください。

注意

- ! お手入れの際、磨き粉、陶器用の酸性洗剤は、ステンレスを傷つけたり侵食したりしますので、使用しないでください。

6 新しいカートリッジ及びカートリッジに付属の新しいハウジングガスケットを、P.7の「本体の組み立て方法」の手順**4**～を参考に装着してください。

7 再度、配管を元に戻してP.6「設置の手順」の手順**3**～を参考に行ってください。

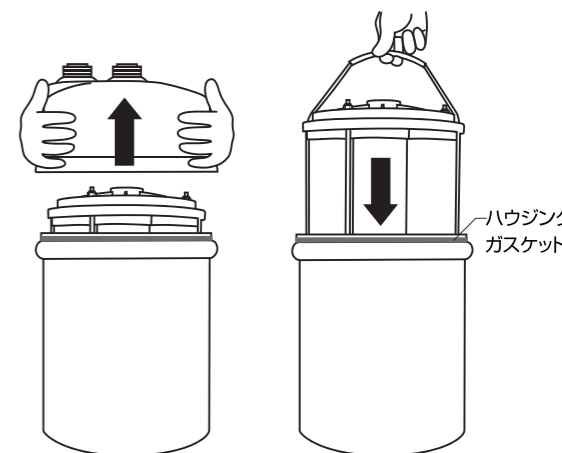

故障とお考えになる前に

故障かなと思ったときは、次のチェック項目をご確認ください。(下記以外のトラブルがあるときは、販売店にご相談ください。)

| トラブルの内容 | チェック項目・原因 | 解決方法 |
|-------------------------|---|---|
| 浄水の水切れが悪い | カートリッジ交換直後 カートリッジ内に空気が残っているため水切れが悪くなります。 | 異常ではありません。しばらく使用してカートリッジ内部の空気が完全に出ると、水切れは良くなります。 |
| | しばらく使用した後 ●水栓蛇口の止水は完全にできていますか？ ●カートリッジが目詰まりしていませんか？ *交換の目安は約1年ですが、水道水に含まれる不純物が多い場合は、早期に目詰まりを起こす可能性があります。 | ●水栓の止水が完全にできているかご確認ください。 ●異常ではありません。カートリッジの目詰まりが進むと、水切れが悪くなります。新しいカートリッジに交換してください。 |
| 本体ユニットより水が漏れる | ステンレス容器下部に正しくハウジングガスケットが入っていますか？また傷んでいませんか？ | もう一度Vクランプを外してハウジングガスケットを入れ直してください。傷んでいる場合には新しいハウジングガスケットに交換する必要があります。 |
| 配管接続部から水が漏れる | 配管が正しく接続されていますか？ | もう一度配管の接続を確認し締め直してください。 |
| 浄水から異臭がする | ●カートリッジが正しく取付けられていますか？ ●配管の接続は正しくできていますか？ ●過度のタンニン・硫黄・鉄等がオーバーフローして出てきた恐れがあります。 | ●もう一度カートリッジを取付け直してください。 ●配管のIN・OUTを逆に接続していないことをご確認ください。 ●新しいカートリッジに交換する必要があります。 |
| 浄水の流量が少ない | 取り付け後 ●水道水の水圧が低くありませんか？ ●止水栓が、十分開栓されていますか？ | ●高層階では水圧が通常より低い場合があります。その場合は建物の管理会社にご相談ください。 ●止水栓が、開栓されていることをご確認ください。 |
| 浄水が黒く濁る | しばらく使用した後 カートリッジが目詰まりしていませんか？ *交換の目安は約1年ですが、水道水に含まれる不純物が多い場合は、早期に目詰まりを起こす可能性があります。 | 異常ではありません。このカートリッジは目詰まりが進むと、流量が少なくなります。新しいカートリッジに交換してください。 |
| 浄水が黒く濁る | カートリッジ取付け・交換後に十分な水を流しましたか？ | 異常ではありません。カートリッジが新しい場合には、不安定な吸着材が浄水に混ざって出ますので、3分以上浄水を流してください。 |
| 浄水が白く濁る きらきら光るものが混ざる | カルシウム等のミネラル分が結晶となって出てきたものです。 | 異常ではありません。シーガルフォーはミネラル分を通すことが特徴です。 |

保証規約

グランドデュークス株式会社は、日本唯一の米国ゼネラルエコロジー社正規総代理店として、メーカー公認のサービスを行っており、皆さまに末永く安心してお使いいただけますよう万全を期しております。

| 製品名 | 本体 ※2 | 部品 ※3 |
|--------------------|-------|-------|
| シーガルフォー ※1 | 10年 | 1年 |
| スパーク・エル・ピュア | | |
| バスシャワーシステム BSS-100 | 1年 | |
| バスシャワーシステム BSS-10 | | |

※1 該当製品は、X1/X-1、X2/X-2、X-6、X-D21

※2 本体とは、上下ユニット・バルクヘッド・Vクランプ・Vクランプナットを指します

※3 部品とは、付属部品(水栓・配管部材・ノズル類)、消耗部品(ホース・切替コック・パッキン類)を指します

(1)上記記載の各期間においては、製品保証いたします。

(2)万一、保証期間内に「取扱説明書」「施工説明書」、本体・箱等に貼付されている「説明書」等の使用方法に従った正常な状態での使用中に故障した場合には、対象商品をお買い上げの販売店までご持参いただくか、下記カスタマーセンターまでご連絡ください。なお、保証登録によってお客様の法律上の権利を制限するものではありません。

(3)保証期間終了後の修理等、その他ご不明な点は、お買い上げの販売店または下記カスタマーセンターまでお問い合わせください。下記の場合には保証期間内でも有料修理(部品・技術・出張料等)となります。

- 保証登録がない場合
- 保証登録の内容に虚偽の事項があった場合
- 使用・維持管理上の誤り、及び不当な修理・改造等による故障及び損傷等
- お買い上げ後の輸送・移動・落下等による故障及び損傷等
- 天災・公害による故障及び損傷等
- 本製品以外の部品・その他の機器に起因する故障の場合
- カートリッジの消耗交換時(水質が悪い場合の保証期間中の目詰まりを含む)
- 製品不具合に起因しない点検及びメンテナンス
- 出張旅費に係わる実費
- 説明書の回避・禁止事項に抵触する場合

(4)保証登録内容の訂正、転居による住所変更等、また、ご贈答品等で記載の販売店に修理依頼が不可能な場合等のご相談・お問い合わせは、下記カスタマーセンターまでご連絡ください。

(5)保証はお買い上げ日をもって発効となります。ただし、購入後製品を店舗から発送される場合は、お届け日をもって発効となります。

(6)シーガルフォー製品に対してサービスをお受けになるには、該当製品シリアルナンバー、購入日、購入店舗名(販売店や通販店舗名など)をお客様にご提示いただく必要があります。これらの情報が確認できるよう、お買い上げ明細書は大切に保管してください。

(7)本製品の保証は、日本国内においての使用時のみ有効です。
This warranty is valid only in Japan.

アフターサービスについて

- 不具合が生じた場合は、販売店または下記カスタマーセンターまでご相談ください。
- 保証期間中は、保証規約の記載内容に基づいて修理対応いたします。
- 保証期間経過後は、ご要望により有料にて修理対応いたします。

ご相談になるときは、お手元に型番・シリアルナンバーをお控えの上、お電話ください。

サポート窓口

グランドデュークス株式会社
シーガルフォー カスタマーセンター

 0120-074-744

受付 9:00~18:00
年中無休(年末年始を除く)